

VAKUUM- SCHLÄUCHE UND ANSCHLÜSSE





SCHLAUCHHALTER
ANSCHLÜSSE UND KAPPEN
SCHNELLANSCHLÜSSE, DREHEND
SCHLÄUCHE FÜR DRUCKLUFT UND ZUGEHÖRIGE ANSCHLÜSSE
ANSCHLÜSSE FÜR TPR-SCHLÄUCHE

S. 6.01
S. 6.02 ÷ 6.03
S. 6.04
S. 6.05
S. 6.06



3D-Zeichnungen sind auf der Website www.vuototecnica.net verfügbar

SCHLAUCHHALTER



Unsere Schlauchhalter sind die klassischen Stecknippelarmaturen, aus Messing und vernickelt. Sie eignen sich für den Anschluss von glatten oder verstärkten flexiblen Schläuchen mit einem Innendurchmesser von bis zu 76 mm.

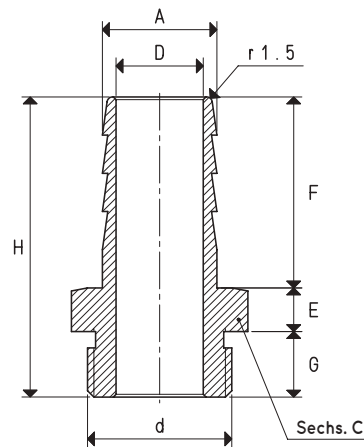

Art.	d Ø	A Ø	C	D Ø	E	F	G	H	Material	Gewicht g
RS 1/4"	G1/4"	9	17	5	5	18	12	35	vernickeltes Messing	20
RS 3/8"	G3/8"	13	19	9	5	20	8	33	vernickeltes Messing	30
RS 1/2"	G1/2"	16	23	12	5	25	10	40	vernickeltes Messing	50
RS 3/4"	G3/4"	21	28	16	8	35	12	55	vernickeltes Messing	90
RS 1"	G1"	27	36	22	8	35	12	55	vernickeltes Messing	130
RS 1" 1/4	G1" 1/4	35	44	28	10	42	15	67	vernickeltes Messing	270
RS 1" 1/2	G1" 1/2	40	50	33	10	45	15	70	vernickeltes Messing	320
RS 3"	G3"	76	100	66	10	60	30	100	vbernickeltes Eisen	1450

Umwandlungsverhältnis: N (Newton) = Kg x 9.81 (Schwerkraft) ;

inch = $\frac{\text{mm}}{25.4}$; pounds = $\frac{\text{g}}{453.6} = \frac{\text{kg}}{0.4536}$

Adapter für GAS - NPT-Gewinde sind erhältlich auf S. 1.130



ANSCHLÜSSE UND KAPPEN

Die auf dieser Seite dargestellten und beschriebenen Anschlüsse eignen sich besonders für den Anschluss von Sauggreiferhalter an ihre Verteiler und in allen Fällen, in denen ein Anschluss an Vakuumquellen mittels glatter flexibler Schläuche mit Innendurchmessern von 4, 6 und 9 mm, dem im Vakuumbereich maximal zulässigen Wert, ohne innere Verstärkung erforderlich ist.

Diese Formstücke sind halbschnell, d.h. die Befestigung des Rohres erfolgt durch manuelles Einschrauben einer Rändelhülse ohne Schlüssel.

Die Gewindeanschlüsse sind je nach Bedarf Außen- oder Innengewinde; das Sortiment wird durch L- und T-Verschraubungen ergänzt, die weitere Anpassungen an den Anschlüssen und den Verschlussstopfen, komplett mit dichtenden O-Ringen, anbieten können.

Die Anschlüsse werden in praktischen Packungen zu 10 oder 50 Stück verkauft und werden komplett mit ihren Nylondichtungen geliefert.

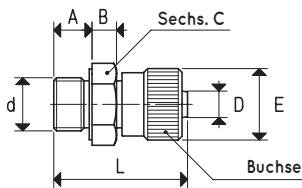

INNENGEWINDEANSCHLUSS

Art.	d Ø	A	B	C	D Ø Rohr innen	E Ø	L	Material Anschluss	Material Buchse	Gewicht g
RM M5	M5	5.0	3.5	10	4	10	19.5	tropenfestes Eisen	eloxiertes Aluminium	6
RM 1/8"	G1/8"	7.0	4.5	14	4	13	24.5	eloxiertes Aluminium	eloxiertes Aluminium	6
RM 1/4"	G1/4"	8.5	5.0	17	6	15	27.0	eloxiertes Aluminium	eloxiertes Aluminium	10
RM 3/8"	G3/8"	10.5	5.0	19	9	20	32.5	eloxiertes Aluminium	eloxiertes Aluminium	18

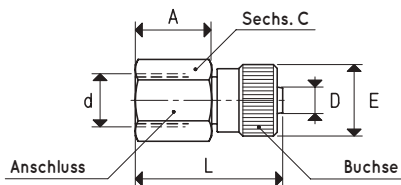

AUSSENGEWINDEANSCHLUSS

Art.	d Ø	A	C	D Ø Rohr innen	E Ø	L	Material Anschluss	Material Buchse	Gewicht g
RF 1/8"	G1/8"	14	14	4	13	27.0	eloxiertes Aluminium	eloxiertes Aluminium	8
RF 1/4"	G1/4"	16	17	6	15	30.0	eloxiertes Aluminium	eloxiertes Aluminium	12
RF 3/8"	G3/8"	20	19	9	20	32.5	eloxiertes Aluminium	eloxiertes Aluminium	16

Umwandlungsverhältnis: N (Newton) = Kg x 9.81 (Schwerkraft);

inch = $\frac{\text{mm}}{25.4}$; pounds = $\frac{\text{g}}{453.6} = \frac{\text{kg}}{0.4536}$

Adapter für GAS - NPT-Gewinde sind erhältlich auf S. 1.130

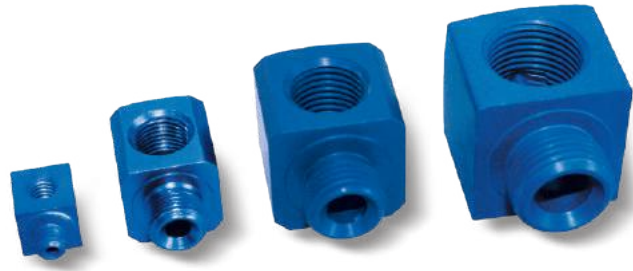
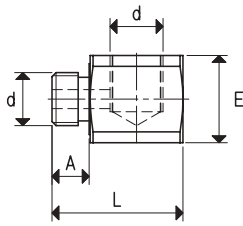

L-ANSCHLUSS

Art.	d Ø	A	E	L	Material Anschluss	Gewicht g
RL M5	M5	4.5	10	15.0	eloxiertes Aluminium	2
RL 1/8"	G1/8"	7.0	16	24.0	eloxiertes Aluminium	10
RL 1/4"	G1/4"	9.0	22	30.0	eloxiertes Aluminium	22
RL 3/8"	G3/8"	11.0	25	32.5	eloxiertes Aluminium	30

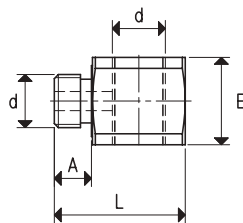

T-ANSCHLUSS

Art.	d Ø	A	E	L	Material Anschluss	Gewicht g
RT M5	M5	4.5	10	15.0	eloxiertes Aluminium	1
RT 1/8"	G1/8"	7.0	16	24.0	eloxiertes Aluminium	9
RT 1/4"	G1/4"	9.0	22	30.0	eloxiertes Aluminium	21
RT 3/8"	G3/8"	11.0	25	32.5	eloxiertes Aluminium	29

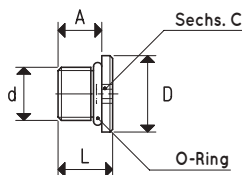

KAPPEN MIT O-RING

Art.	d Ø	A	C	D Ø	L	Material Anschluss	Gewicht g
00 15 291	M5	4	2.5	8	6.5	vernickeltes Messing	1
00 11 44	G1/8"	7	3.0	15	9.5	vernickeltes Messing	6
00 11 06	G1/4"	8	6.0	18	11.0	vernickeltes Messing	10
00 18 33	G3/8"	9	8.0	21	12.5	vernickeltes Messing	18
00 15 273	G1/2"	11	10.0	26	14.5	vernickeltes Messing	21

Umwandlungsverhältnis: N (Newton) = Kg x 9.81 (Schwerkraft) ;

inch = $\frac{\text{mm}}{25.4}$; pounds = $\frac{\text{g}}{453.6} = \frac{\text{kg}}{0.4536}$

Adapter für GAS - NPT-Gewinde sind erhältlich auf S. 1.130



SCHNELLANSCHLÜSSE, DREHEND

Diese Anschlüsse bestehen aus einem Griff mit Schlauchhalteranschluss und aus einem Steckverbinder mit Außengewinde, das in ihn einrastet.

Die Befestigung wird über einen Kugelring hergestellt, der durch eine Feder gedrückt wird. Die Dichtigkeit wird durch eine Dichtung aus Nitrilgummi sichergestellt.

Die besondere Bauweise dieses Anschlusses ermöglicht, dass seine beiden Bestandteile sich bei niedrigen Drehzahlen drehen und schnell eine Verbindung eingehen oder lösen können, wenn von Hand der gerändelte und verschiebbare Feststeller des Anschlusses von Hand betätigt wird.

Die beiden Komponenten der Schnellanschlüsse haben keine Selbsthaltevorrichtung.

Diese Anschlüsse sind ganz aus Messing hergestellt und sind in verschiedenen Größen lieferbar.

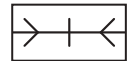
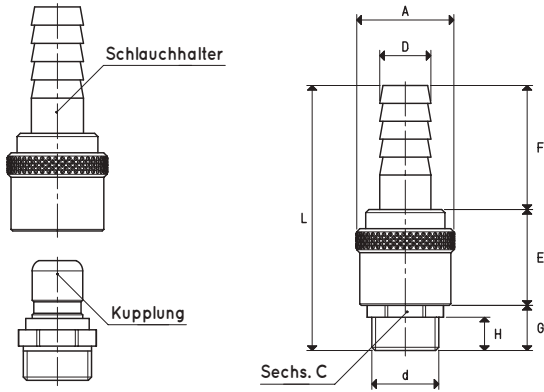

Art.	d	A	C	D	E	F	G	H	L	Material	Schlauchhalter	Gewicht	Stecker	Gewicht
	∅	∅	∅	∅	∅	∅	∅	∅	∅		Art.	Schlauchhalter	g	Art.
RR 3/8"	G3/8"	30	21	13	29.5	39.5	14	10.5	83.0	Messing	00 RR 3/8 02	100	00 RR 3/8 01	38
RR 1/2"	G1/2"	30	21	16	30.5	38.5	14	10.5	83.0	Messing	00 RR 1/2 02	104	00 RR 1/2 01	34
RR 3/4"	G3/4"	30	26	20	29.0	38.5	15	10.5	82.5	Messing	00 RR 3/4 02	118	00 RR 3/4 01	50
RR 1"	G1"	38	34	25	30.0	40.0	17	12.0	87.0	Messing	00 RR 1 02	166	00 RR 1 01	92
RR 1" 1/4	G1" 1/4	68	42	35	49.5	49.5	24	13.5	123.0	Messing	00 RR 1 1/4 02	568	00 RR 1 1/4 01	210
RR 1" 1/2	G1" 1/2	68	48	40	49.0	54.0	25	17.0	128.0	Messing	00 RR 1 1/2 02	710	00 RR 1 1/2 01	250

Max. Drehzahl - 38 U/min

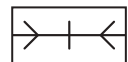
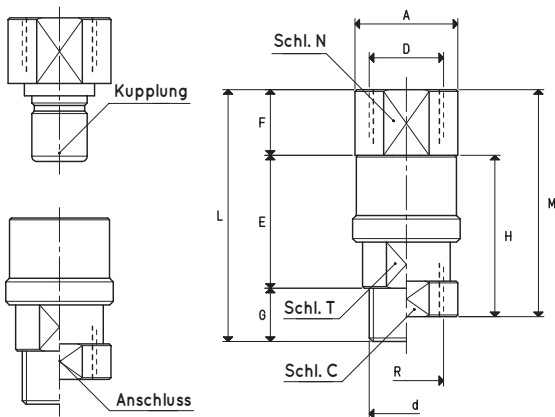

Art.	A	C	D	d	E	F	G	H	L	M	N	R	T	Material	Anschluss	Gewicht	Stecker	Gewicht
	∅	∅	∅	∅	∅	∅	∅	∅	∅	∅	∅	∅	∅		Art.	Anschluss	g	Art.
RRF 3/8"	24.5	--	G3/8"	G3/8"	37	19.0	15	--	71.0	--	22	--	22	Messing	00 RRF 3/8 02	77	00 RRF 3/8 01	58
RRF 1/2"	27.5	--	G1/2"	G1/2"	37	18.0	15	--	70.0	--	26	--	24	Messing	00 RRF 1/2 02	79	00 RRF 1/2 01	72
RRF 3/4"	32.0	--	G3/4"	G3/4"	37	19.0	15	--	71.0	--	30	--	28	Messing	00 RRF 3/4 02	149	00 RRF 3/4 01	132
RRF 1"	40.0	--	G1"	G1"	36	22.5	15	--	73.5	--	38	--	32	Messing	00 RRF 1 02	369	00 RRF 1 01	355
RRFF 3/8"	24.5	22	G3/8"	--	--	20.0	--	42	--	62.0	22	G3/8"	--	Messing	00 RRFF 3/8 02	82	00 RRF 3/8 01	58
RRFF 1/2"	27.5	24	G1/2"	--	--	18.0	--	42	--	60.0	26	G1/2"	--	Messing	00 RRFF 1/2 02	80	00 RRF 1/2 01	72
RRFF 3/4"	32.0	30	G3/4"	--	--	20.0	--	42	--	62.0	30	G3/4"	--	Messing	00 RRFF 3/4 02	199	00 RRF 3/4 01	132
RRFF 1"	40.0	38	G1"	--	--	22.5	--	56	--	78.5	38	G1"	--	Messing	00 RRFF 1 02	409	00 RRF 1 01	355

Hinweis: Beim Hinzufügen zum Artikel wird der Buchstabe V, die Armatur, mit Viton-Dichtung geliefert (Beispiel: RRF 1 "V).

Max. Drehzahl - 38 U/min

Umwandlungsverhältnis: N (Newton) = Kg x 9.81 (Schwerkraft);

inch = $\frac{\text{mm}}{25.4}$; pounds = $\frac{\text{g}}{453.6} = \frac{\text{kg}}{0.4536}$

Adapter für GAS - NPT-Gewinde sind erhältlich auf S. 1.130

SCHLÄUCHE FÜR DRUCKLUFT UND ZUGEHÖRIGE ANSCHLÜSSE

Die TPL-Schläuche werden aus Polyamid 11 pflanzlicher Herkunft hergestellt und sind für Druckluft und Vakuum bis zu einem Innendurchmesser von 9 mm geeignet; darüber hinaus nur für Druckluft. Sie haben eine gute Flexibilität, eine bemerkenswerte Leichtigkeit, eine sehr geringe Wasseraufnahme und ausgezeichnete mechanische Eigenschaften. Sie zeichnen sich außerdem durch eine ausgezeichnete Beständigkeit gegen niedrige und hohe Temperaturen, chemische Mittel, pneumatische Drücke und Alterung aus.

Die TPR-Schläuche, die von uns speziell für das Vakuum entwickelt wurden, sind aus einem Stück mit isolierenden und selbstverlöschenden Kunststoffmaterialien, einschließlich des inneren Kerns der Rohrverstärkung, gefertigt, verfügen über eine ausgezeichnete Flexibilität, die minimale Krümmungsradien garantiert und sind sehr leicht in Bezug auf ihre hohe Druckfestigkeit.

Ihr Inneres ist glatt, wodurch schädliche Druckverluste auf ein Minimum reduziert werden können.

Die ausgezeichnete Funktionalität dieser flexiblen Schläuche ist gekoppelt mit einer hohen Beständigkeit gegen Abrieb, Witterung und die meisten Chemikalien.

Die Verbindung der TPL-Schläuche wird durch die oben beschriebenen Armaturen gewährleistet, während wir für den TPR-Schlauch eine neue Linie von RTPR-Fittings geschaffen haben, die eine absolute Neuheit darstellt. Die RTPR-Anschlüsse von 3/8" bis 1" bestehen aus selbstverlöschendem PVC, die größeren aus vernickeltem Metall.

Die Anschlüsse sind alle extrem robust und verfügen über eine perfekte Vakuumdichtung. Die Verwendung dieser Armaturen ermöglicht es, die unschönen Schlauchschellen zu beseitigen und die Verbindung viel schneller und sicherer zu machen. Sie sind in verschiedenen Größen erhältlich, je nach Durchmesser des zu verbindenden Rohres.

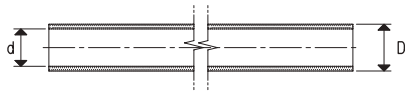

ROHR TPL

Art.	d Ø innen	D Ø aussen	Radius Biegung	Gewicht g/m	Verpackung m	Material	Farbe Standard
TPL 2	2.5	4	20	8.0	100	Polyamid 11	Hellblau
TPL 4	4.0	6	30	19.5	100	Polyamid 11	Hellblau
TPL 6	6.0	8	40	20.5	100	Polyamid 11	Hellblau
TPL 8	8.0	10	60	24.0	100	Polyamid 11	Hellblau
TPL 9	9.0	12	70	28.0	50	Polyamid 11	Hellblau
TPL 12	12.0	15	95	67.0	50	Polyamid 11	Hellblau
TPL 16	16.0	18	130	56.0	50	Polyamid 11	Hellblau
TPL 18	18.0	22	300	133.0	50	Polyamid 11	Hellblau

Betriebstemperatur: -40° / +70 °C

Andere Farben auf Anfrage

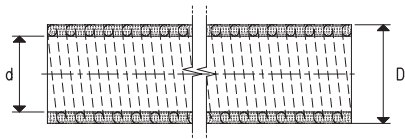

ROHR TPR

Art.	d Ø innen	D Ø aussen	Radius Biegung	Gewicht g/m	Verpackung m	Material	Farbe Standard
TPR 3/8"	12.7	17.8	60	150	30	pvc	Grau
TPR 1/2"	16.2	21.1	80	170	30	pvc	Grau
TPR 3/4"	21.3	26.4	105	230	30	pvc	Grau
TPR 1"	27.0	33.1	135	370	30	pvc	Grau
TPR 1" 1/4	35.7	41.8	175	500	30	pvc	Grau
TPR 1" 1/2	40.6	47.8	200	630	30	pvc	Grau
TPR 2"	51.9	59.8	260	900	30	pvc	Grau

Betriebstemperatur: -10° / +60 °C

Umwandlungsverhältnis: N (Newton) = Kg x 9.81 (Schwerkraft); inch = $\frac{\text{mm}}{25.4}$; pounds = $\frac{\text{g}}{453.6} = \frac{\text{kg}}{0.4536}$



ANSCHLUSS FÜR TPR-SCHLÄUCHE

3D-Zeichnungen sind auf der Website www.vuototechnica.net verfügbar

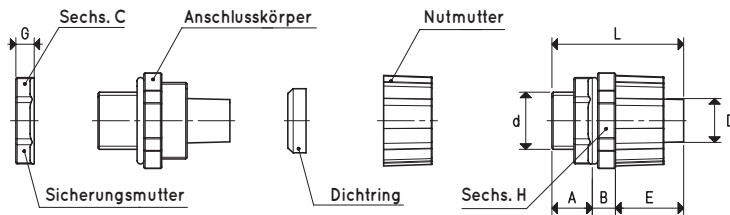

RTPR-ANSCHLÜSSE

Art.	d Ø	A	B	C	D Ø	E	G	H	L	Material	Farbe	Gewicht g
RTPR 3/8"	G3/8"	14.5	8.5	26	12.0	23.5	6	28	46.5	pvc	Grau	12
RTPR 1/2"	G1/2"	14.5	9.0	28	15.5	26.5	7	33	50.0	pvc	Grau	18
RTPR 3/4"	G3/4"	14.0	10.5	35	20.8	26.5	9	38	51.0	pvc	Grau	26
RTPR 1"	G1"	16.0	9.0	41	26.5	32.5	10	44	57.5	pvc	Grau	36

Betriebstemperatur: -10° / +60 °C

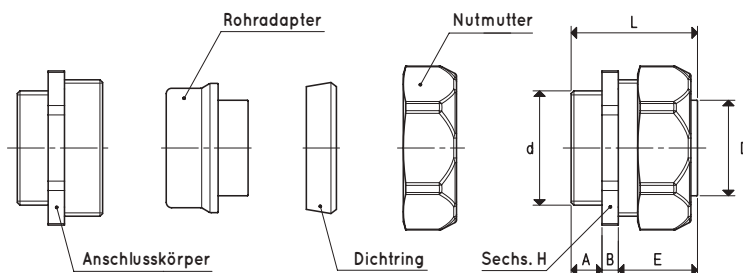

RTPR-ANSCHLÜSSE

Art.	d Ø	A	B	D Ø	E	H	L	Material	Gewicht g
RTPR 1" 1/4	G1" 1/4	11	6	34.5	28.5	52	45.5	vernickeltes Messing	340
RTPR 1" 1/2	G1" 1/2	14	7	39.5	34.0	60	55.0	vernickeltes Messing	530
RTPR 2"	G2"	14	7	50.0	33.0	74	54.0	vernickeltes Messing	596

Betriebstemperatur: -20° / +60 °C

Umwandlungsverhältnis: N (Newton) = Kg x 9.81 (Schwerkraft);

inch = $\frac{\text{mm}}{25.4}$; pounds = $\frac{\text{g}}{453.6} = \frac{\text{kg}}{0.4536}$

Adapter für GAS - NPT-Gewinde sind erhältlich auf S. 1.130



VUOTOTECNICA®

www.vuototecnica.net

Your vacuum solutions catalogue

VUOTOTECNICA S.r.l.

Via Olgiate Molgora, 27

23883 Beverate di Brivio (LC) ITALY

Tel. +39-039.53.20.561

Fax +39-039.53.20.015

libraestv.com

BIBUS GmbH
Max-Eyth-Straße 41/1
DE-89231 Neu-Ulm

Phone: +49 731 20769-0
Fax: +49 731 20769-620

E-Mail: info@bibus.de
www.bibus.de

BIBUS®
SUPPORTING YOUR SUCCESS

bau 12/2020